

Inspiron 14

5000 Series

Quick Start Guide

Οδηγός γρήγορης έναρξης
Guia de iniciação rápida
Hızlı Başlangıç Kılavuzu
מדריך התחלה מהירה



1 Connect the power adapter and press the power button

Συνδέστε τον προσαρμογέα ισχύος και πιέστε το κουμπί λειτουργίας
Ligar o adaptador de alimentação e premir o botão de energia
Güç adaptörünü takip güç düğmesine basın
חבר את מתאם החשמל ולחץ על לחצן ההפעלה

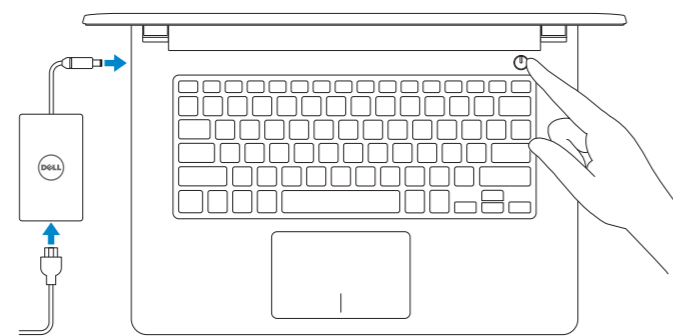

2 Finish operating system setup

Τελειώστε τη ρύθμιση του λειτουργικού συστήματος
Terminar a configuração do sistema operativo
İşletim sistemi kurulumunu tamamlama | השלם את הגדרת מערכת ההפעלה

Windows

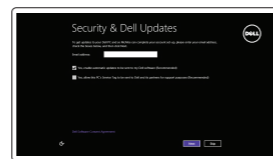

Enable security and updates

Ενεργοποιήστε τις ρυθμίσεις για την ασφάλεια και τις ενημερώσεις
Activar funcionalidades de segurança e actualizações
Güvenlik ve güncelleştirmeleri etkinleştirin
אפשר אבטחה ועדכונים

Connect to your network

Σύνδεση στο δίκτυό σας
Estabelecer ligação à rede
Ağınıza bağlanın
התחבר לרשת



- NOTE:** If you are connecting to a secured wireless network, enter the password for the wireless network access when prompted.
- ΣΗΜΕΙΩΣΗ:** Αν πρόκειται να συνδεθείτε σε ασφαλές ασύρματο δίκτυο, πληκτρολογήστε τον κωδικό πρόσβασης στο ασύρματο δίκτυο όταν παρουσιαστεί η σχετική προτροπή.
- NOTA:** Se estiver a estabelecer ligação a uma rede sem fios protegida, quando for solicitado, digite a palavra-passe de acesso à rede sem fios.
- NOT:** Güvenli bir kablolu ağa bağlıyorsanız, sorulduğunda kablolu ağ erişimi parolasını girin.
- הערה:** אם אתה מתחבר לרשת אלחוטית מאובטחת, הן את סיסמת הגישה אל הרשת האלחוטית כאשר תבקש לעשות זאת.

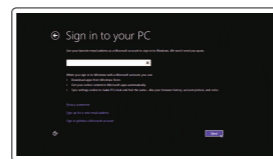

Sign in to your Microsoft account or create a local account

Συνδεθείτε στον λογαριασμό σας στη Microsoft ή δημιουργήστε τοπικό λογαριασμό
Iniciar sessão numa conta Microsoft ou criar uma conta local
Microsoft hesabınıza oturum açın veya yerel bir hesap oluşturun
היכנס לחשבון Microsoft שלך או צור חשבון מקומי

Ubuntu

Follow the instructions on the screen to finish setup.

Ακολουθήστε τις οδηγίες που παρουσιάζονται στην οθόνη για να τελειώσετε η ρύθμιση.
Siga as instruções apresentadas no ecrã para concluir a configuração.
Kurulumu tamamlamak için ekrandaki talimatları izleyin.
פעל לפי ההוראות המופיעות על המסך כדי לסיים את תהליך ההגדרה.

Locate Dell apps in Windows

Εντοπισμός εφαρμογών της Dell στα Windows
Localizar as aplicações Dell no Windows
Dell uygulamalarını Windows'ta bulma
אתר את אפליקציות Dell ב-Windows



Register your computer

Δήλωση του υπολογιστή σας | Registrar o computador
Bilgisayarınızı kaydedtiniz | רשום את המחשב שלך



Dell Backup and Recovery Backup, recover, repair, or restore your computer

Δημιουργία αντιγράφων ασφαλείας, επισκευή ή αποκατάσταση του υπολογιστή σας
Criar cópia de segurança, recuperação, reparação ou restauração do computador
Bilgisayarınızda yedekleme, kurtarma, onarma veya geri yükleme yapın
גבה, שחזר, תקן או שקם את המחשב שלך



Dell Help & Support

Βοήθεια & υποστήριξη της Dell | Ajuda e Suporte Dell
Dell Yardım ve Destek | דערה ותמיכה של Dell

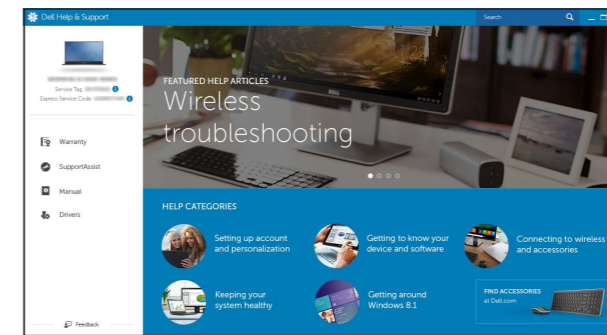

SupportAssist Check and update your computer

Έλεγχος και ενημέρωση του υπολογιστή σας
Verificar e actualizar o computador
Bilgisayarınızı kontrol edin ve güncellemeleri yapın
בדוק ועדכן את המחשב שלך

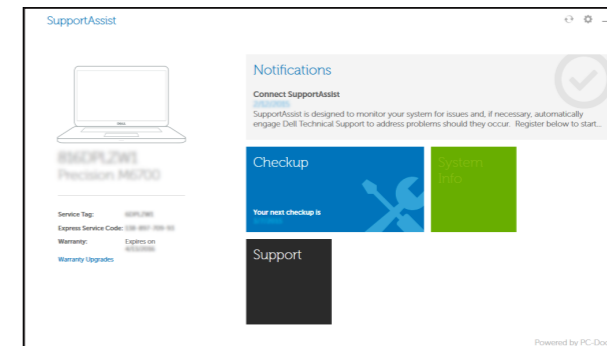

Product support and manuals

Υποστήριξη και εγχειρίδια προϊόντων
Suporte de produtos e manuais
Ürün desteği ve kılavuzlar
תמיכה ומדריכים למוצר

[Dell.com/support](https://www.dell.com/support)

[Dell.com/support/manuals](https://www.dell.com/support/manuals)

[Dell.com/support/windows](https://www.dell.com/support/windows)

[Dell.com/support/linux](https://www.dell.com/support/linux)

Contact Dell

Επικοινωνία με την Dell | Contactar a Dell
Dell'e başvurun | Dell אל דערה

[Dell.com/contactdell](https://www.dell.com/contactdell)

Regulatory and safety

Ρυθμιστικοί φορείς και ασφάλεια | Regulamentos e segurança
Mevzuat ve güvenlik | תקנות ובטיחות

[Dell.com/regulatory_compliance](https://www.dell.com/regulatory_compliance)

Regulatory model

Μοντέλο κατά τους ρυθμιστικούς φορείς | Modelo regulamentar
Yasal model numarası | דגם תקינה

P64G

Regulatory type

Τύπος κατά τους ρυθμιστικούς φορείς | Tipo regulamentar
Yasal tür | סוג תקינה

P64G004

Computer model

Μοντέλο υπολογιστή | Modelo do computador
Bilgisayar modeli | דגם מחשב

Inspiron 14-5459

© 2015 Dell Inc.

© 2015 Microsoft Corporation.

© 2015 Canonical Ltd.



06508MA00

Printed in China.

2015-06

Features

Δυνατότητες | Funcionalidades | Özellikler | תכונות

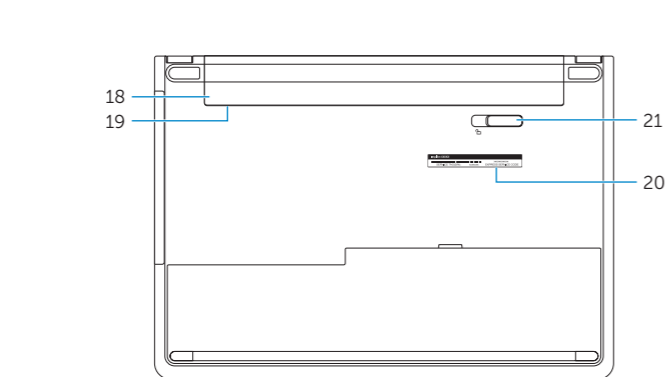
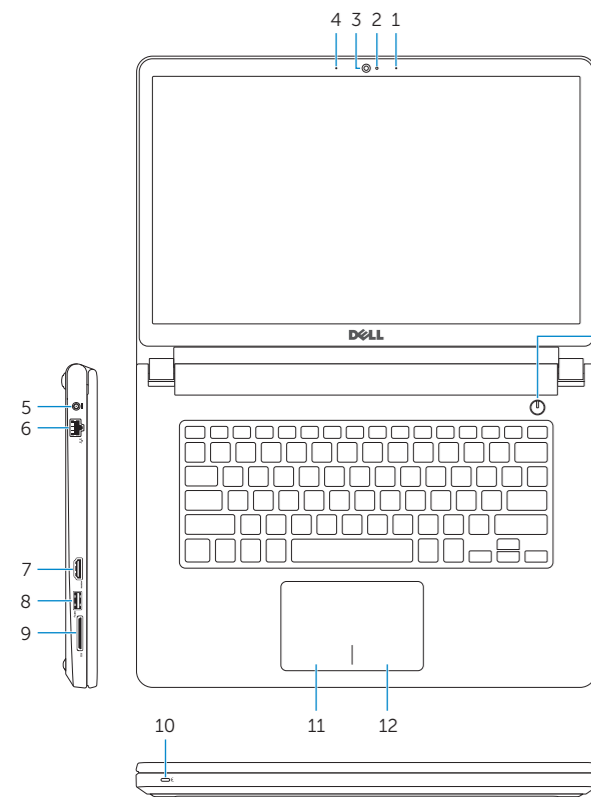

1. Right microphone
2. Camera-status light
3. Camera
4. Left microphone
5. Power-adapter port
6. Network port
7. HDMI port
8. USB 3.0 port
9. Media-card reader
10. Power and battery-status light/
Hard-drive activity light
11. Left-click area
12. Right-click area
13. Headset port
14. USB 2.0 ports (2)
15. Optical drive
16. Security-cable slot
17. Power button
18. Battery
19. Regulatory label (in battery bay)
20. Service Tag label
21. Battery-release latch

1. Δεξί μικρόφωνο
2. Λυχνία κατάστασης κάμερας
3. Κάμερα
4. Αριστερό μικρόφωνο
5. Θύρα προσαρμογέα ισχύος
6. Θύρα δικτύου
7. Θύρα HDMI
8. Θύρα USB 3.0
9. Μονάδα ανάγνωσης καρτών πολυμέσων
10. Λυχνία τροφοδοσίας και κατάστασης μπαταρίας/Λυχνία δραστηριότητας σκληρού δίσκου
11. Περιοχή αριστερού κλικ
12. Περιοχή δεξιού κλικ
13. Θύρα κεφαλαιουσσκευής
14. Θύρες USB 2.0 (2)
15. Μονάδα οπτικού δίσκου
16. Υποδοχή καλωδίου ασφαλείας
17. Κουμπτί λειτουργίας
18. Μπαταρία
19. Ετικέτα ρυθμιστικών φορέων (στο φατνίο της μπαταρίας)
20. Ετικέτα εξυπηρέτησης
21. Μάνταλο αποδέσμευσης μπαταρίας

1. Microfone direito
2. Luz de estado da câmara
3. Câmara
4. Microfone esquerdo
5. Porta do adaptador de alimentação
6. Porta de rede
7. Porta HDMI
8. Porta USB 3.0
9. Leitor de cartão multimédia
10. Alimentação e luz do estado da bateria/luz de atividade do disco rígido
11. Área de clique com o botão esquerdo
12. Área de clique com o botão direito
13. Porta de auscultadores
14. Portas USB 2.0 (2)
15. Unidade óptica
16. Ranhura do cabo de segurança
17. Botão de alimentação
18. Bateria
19. Etiqueta de regulamentação (no compartimento da bateria)
20. Etiqueta de serviço
21. Trinco de desbloqueio da bateria

1. Sağ mikrofon
2. Kamera durum ışığı
3. Kamera
4. Sol mikrofon
5. Güç adaptörü bağlantı noktası
6. Ağ bağlantı noktası
7. HDMI bağlantı noktası
8. USB 3.0 bağlantı noktası
9. Ortam kartı okuyucu
10. Güç ve pil durum ışığı/Sabit sürücü etkinlik ışığı
11. Sol tıklatma alanı
12. Sağ tıklatma alanı
13. Mikrofonlu kulaklık bağlantı noktası
14. USB 2.0 bağlantı noktaları (2)
15. Optik sürücü
16. Güvenlik kablosu yuvası
17. Güç düğmesi
18. Pil
19. Yasal etiket (pil yuvasında)
20. Servis Etiketli
21. Pil serbest bırakma mandalı

1. מיקרופון ימני
2. נורת מצב- מצלמה
3. מצלמה
4. מיקרופון שמאלי
5. יציאת ספק-כוח
6. יציאת רשת
7. יציאת HDMI
8. יציאת USB 3.0
9. קורא כרטיס-מדיה
10. נורת מצב סוללה והפעלה/נורת פעילות של כונן קשיח
11. אזור לחיצה שמאלית
12. אזור לחיצה ימנית
13. יציאה של מערכת אודיו
14. יציאות USB 2.0 (2)
15. כונן אופטי
16. חריץ כבל-בטיחות
17. כפתור הפעלה
18. סוללה
19. תווית תקינה (בתא הסוללה)
20. תווית תג שירות
21. תפס שחרור סוללה

Shortcut keys

Πλήκτρα συντόμευσης | Teclas de atalho

Kısayol tuşları | מקשי קיצור

- F1** Mute audio
Σίγαση ήχου | Silenciar o áudio
Sesi kapat | השתקת אודיו
- F2** Decrease volume
Μείωση ακουστικής έντασης | Diminuir o volume
Ses seviyesini düşür | הגברת עוצמת קול
- F3** Increase volume
Αύξηση ακουστικής έντασης | Aumentar o volume
Ses seviyesini artır | הגברת עוצמת קול
- F4** Play previous track/chapter
Αναπαραγωγή προηγούμενου κομματιού/κεφαλαίου
Reproduzir a faixa/capítulo anterior
Önceki parçayı/bölümü oynat
ניגון קובץ/פרק קודם
- F5** Play/Pause
Αναπαραγωγή/Παύση | Reproduzir/pausa
Oynat/Duraklat | נגן/הפסק
- F6** Play next track/chapter
Αναπαραγωγή επόμενου κομματιού/κεφαλαίου
Reproduzir a faixa/capítulo seguinte
Sonraki parçayı/bölümü oynat | נגן קובץ/פרק הבא
- F8** Switch to external display
Μετάβαση σε εξωτερική οθόνη | Mudar para o ecrã externo
Harici ekrana geçiş yap | עבור לצג חיצוני
- F9** Search
Αναζήτηση | Procurar
Ara | חיפוש
- F10** Toggle keyboard backlight (optional)
Εναλλαγή οπίσθιου φωτισμού πληκτρολόγιου (προαιρετικά)
Ligar/Desligar retroiluminação do teclado (opcional)
Klavye işığını değiştir (isteğe bağlı)
הפעלה/השבת תאורה אחורית של המקלדת (אופציונלי)

- F11** Decrease brightness
Μείωση φωτεινότητας | Diminuir o brilho
Parlaklığı düşür | הפחת בהירות
 - F12** Increase brightness
Αύξηση φωτεινότητας | Aumentar o brilho
Parlaklığı arttır | הגבר בהירות
 - Fn + Esc** Toggle Fn-key lock
Εναλλαγή κλειδώματος πλήκτρου Fn
Ligar/desligar bloqueio da tecla Fn
Fn tuş kilidini değiştir | Fn מקש נעילת הלה
 - Fn + PrtScr** Turn off/on wireless
Ενεργοποίηση/Απενεργοποίηση ασύρματης επικοινωνίας
Ligar/desligar a transmissão sem fios
Kablosuz özelliğini aç/kapa | הפעלה/כבה אלחוט
 - Fn + Insert** Sleep
Αναστολή λειτουργίας | Suspensão
Uyku | שינה
 - Fn + H** Toggle between power and battery-status light/
hard-drive activity light
Εναλλαγή μεταξύ λυχνίας τροφοδοσίας και λυχνίας
κατάστασης μπαταρίας/λυχνίας δραστηριότητας
σκληρού δίσκου
Alterna entre a luz de energia e estado da bateria/
luz de atividade do disco rígido
Güç ve pil durum ışığı/sabit sürücü etkinlik ışığı
arasında geçiş yap
מעבר בין נורת מצב חשמל וסוללה/נורת פעילות כונן קשיח
- NOTE:** For more information, see [Specifications at Dell.com/support](#).
- ΣΗΜΕΙΩΣΗ:** Για περισσότερες πληροφορίες ανατρέξτε στην ενότητα *Προδιαγραφές* στην ιστοσελίδα [Dell.com/support](#).
- NOTA:** Para mais informações, consulte *Especificações* em [Dell.com/support](#).
- NOT:** Daha fazla bilgi için, bkz. [Dell.com/support](#) adresinde *Özellikler*.
- הערה:** לקבלת מידע נוסף, ראה *מפרט* בכתובת [Dell.com/support](#).